



INVENT

pro standardní, nadstandardní a intenzivní péči



INVENT

Lůžko určené pro standardní, nadstandardní a intenzivní nemocniční péči

Nemocniční personál ale i pacienti ocení snadnou manipulaci tohoto lůžka, pohodlné a intuitivní ovládání a celou řadu předprogramovaných funkcí. Lůžko INVENT je plně elektricky polohovatelné s možností nouzového provozu na záložní baterii. Jako všechna naše lůžka vyniká INVENT profesionálním zpracováním do posledního detailu. Díky široké škále možností a modifikací může být vyrobeno dle přání zákazníka.

Unikátní barevně rozlišené podsvícené ovladače bez složitých dotykových displejů přinášejí personálu i pacientům velice snadné a intuitivní ovládání nejen v krizových situacích ale i osobám se zhoršeným zrakem, bez brýlí nebo v noci.

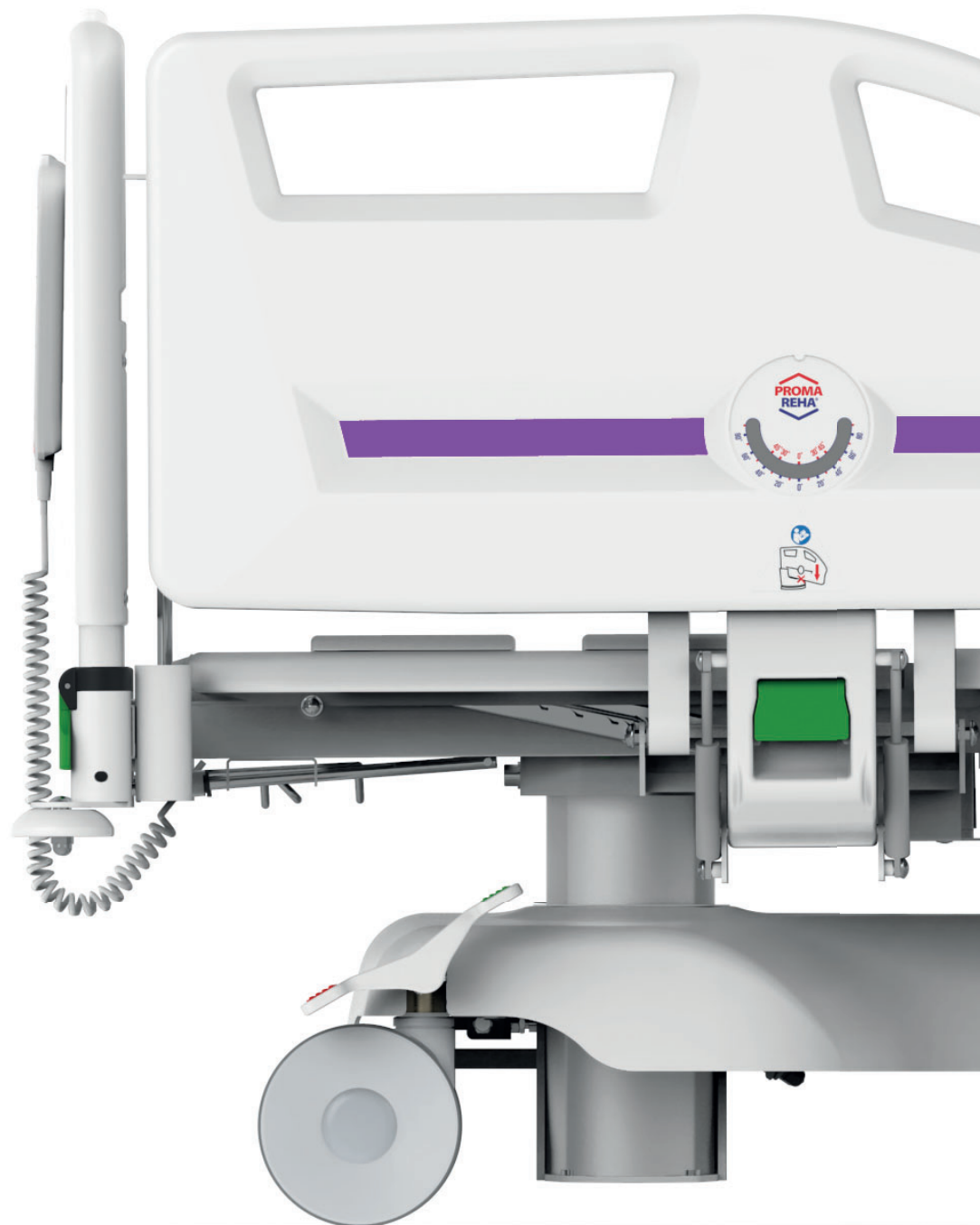



Zvýšené bezpečné provozní zatížení

Pevná a stabilní konstrukce umožňuje bezpečné provozní zatížení lůžka až 300 kg.

Stabilní 3 sloupová konstrukce

Zvedání ložné plochy je zajištěno třemi elektrickými sloupy, které pevně spojují podvozek s ložnou plochou a tím zajišťují její extrémní stabilitu a nosnost.

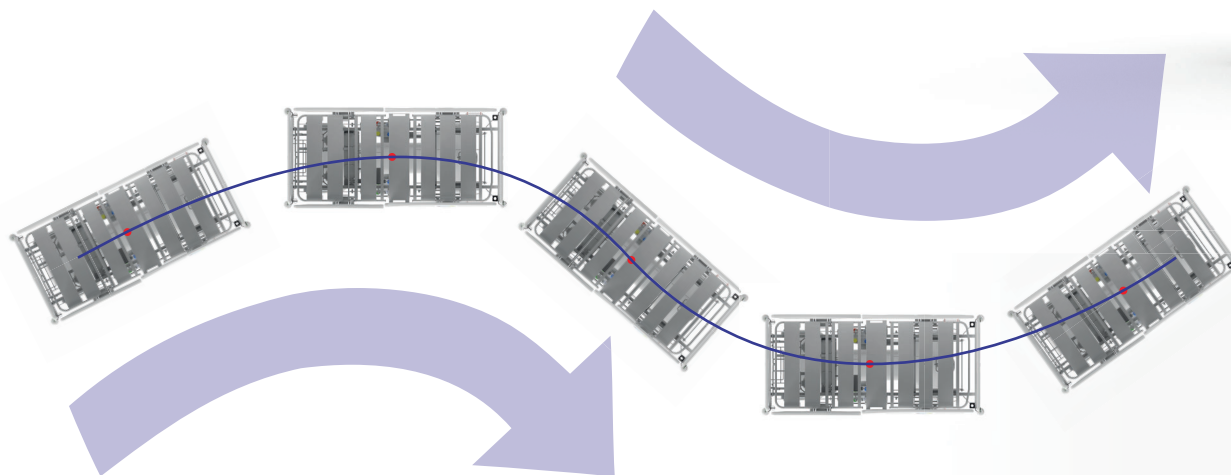

Páté kolečko

Díky pátému kolečku je zajištěna snadná a intuitivní manipulace s lůžkem. Tuto funkci oceníte zejména v členitých prostorách a při manipulaci s lůžkem jednou osobou.

Rentgenovatelná ložná plocha

Konstrukce ložné plochy umožňuje komfortní a bezpečné kontinuální snímání pomocí C-ramene i klasických RTG přístrojů.



Sklopné plastové postranice

Ochranu pacienta na lůžku zabezpečují sklopné plastové dělené postranice s integrovaným ovládáním. Robustní mechanismy garantují vysokou pevnost a nadstandardní životnost postranic. Pro případ nekontrolovaného spuštění jsou vybaveny tlumiči pádu. Díky pohybu hlavové postranice společně se zádočným dílem je zajištěna maximální ochrana pacienta ve všech polohách lůžka. V nejnižší poloze jsou sklopné postranice uloženy dostatečně pod úrovní matrace a nebrání tak pacientovi při vystupování.



Oboustranný laterální náklon

Zásadním způsobem snižuje fyzickou námahu ošetřujícího personálu při každodenní péči o pacienta, a to zejména při jeho otáčení, provádění osobní hygieny a při převlékání povlečení.

Integrované ovladače v postranicích

S aktivačním tlačítkem zabraňujícím nechtěnému použití

Snadno odnímatelná čela

S bezpečnostním zámkem

Sesterský ovladač s LCD

CPR

Elektrické i mechanické

Záložní baterie

Polička na lůžkoviny

Plastové postranice po celé délce

Pro maximální bezpečnost pacientů



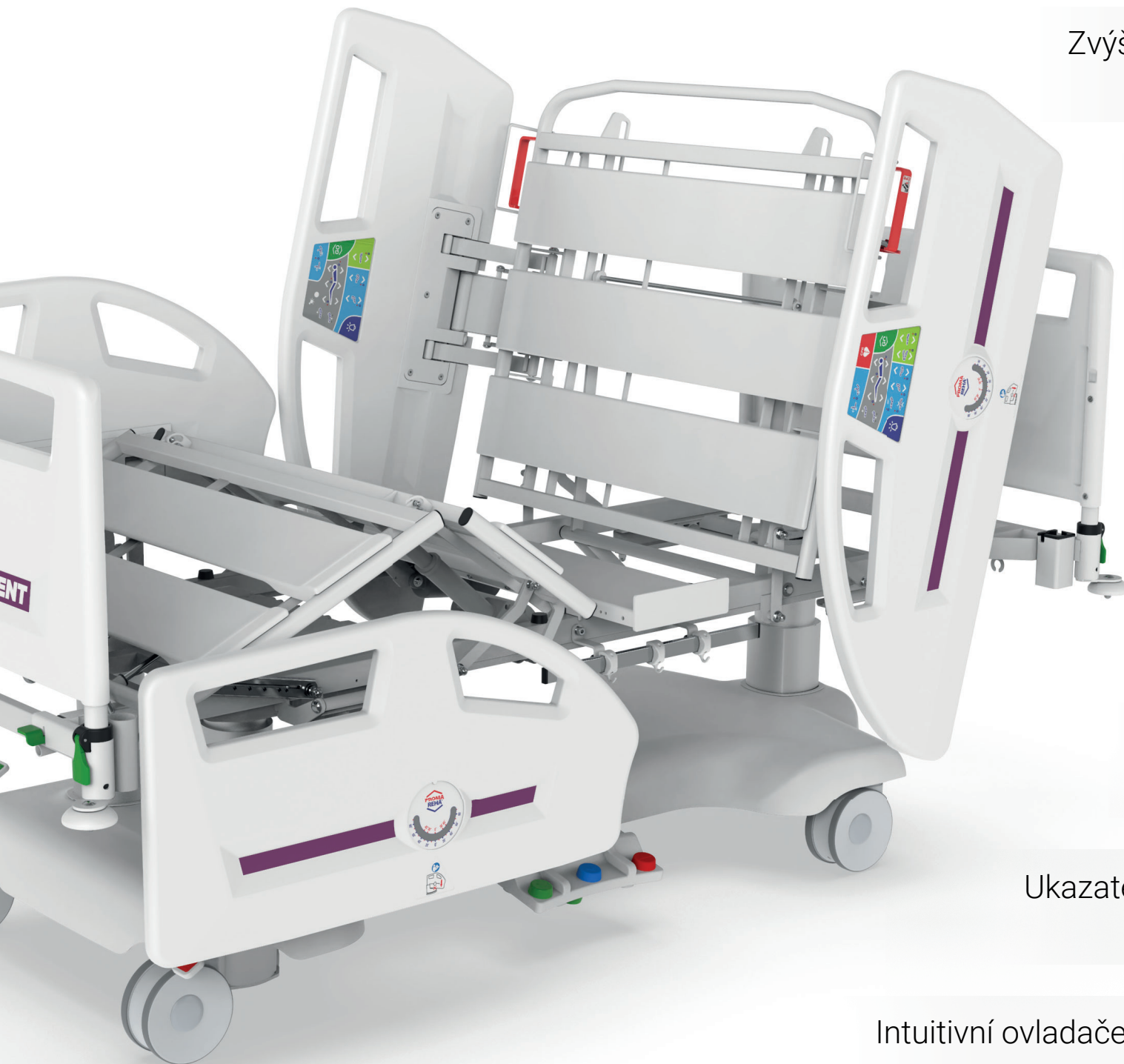

Zvýšené bezpečné provozní zatížení

300 kg

Rentgenovatelná ložná plocha

Pomocí C-ramene i klasických RTG kazet

Značková kolečka TENTE

150 mm plastová s centrální brzdou

Eurolišta

Pro zavěšení doplňkového vybavení

Podsvícení podvozku

Univerzální držák příslušenství

V každém rohu lůžka

Ukazatel náklonu lůžka a zádového dílu

Pro snadné nastavení léčebné polohy

Intuitivní ovladače s barevně rozlišenými funkcemi



Ovladače s barevně rozlišenými funkcemi

Uživatelsky přívětivé ovladače s jednotným barevným rozlišením funkcí pro snazší orientaci v krizových situacích. Barevné a podsvícené rozlišení funkcí usnadňuje ovládání lůžka také osobám se zhoršeným zrakem, bez brýlí nebo v noci.

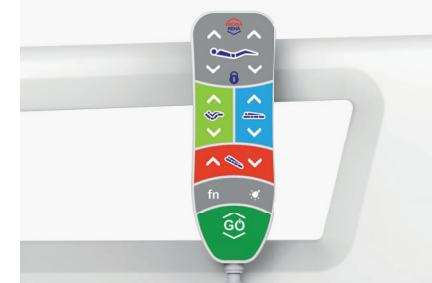
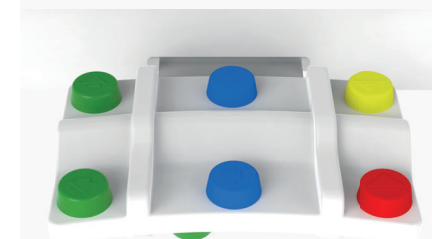

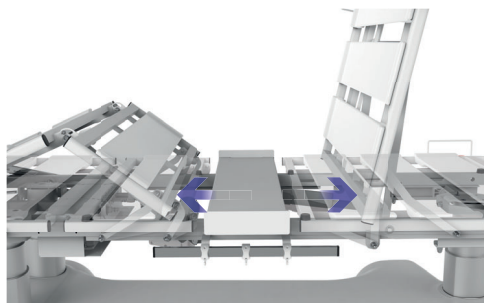

Dvojitá autoregrese

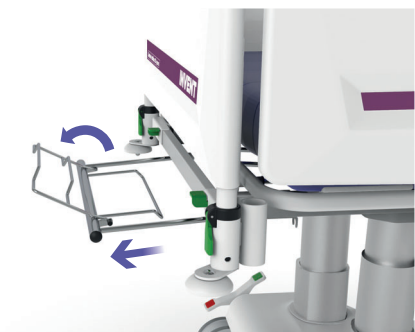

Polička na lůžkoviny



Trendelenburg / Antitrendelenburg



Univerzální držáky příslušenství

Automatická laterální terapie

Je významným přínosem zejména pro pacienty s vysokou pravděpodobností rizika vzniku pooperačních respiračních komplikací a pacienty s vysokým rizikem vzniku dekubitů. Nemocniční personál ocení možnost snadného individuálního nastavení všech parametrů zvolené terapie, a to až v osmi nastavitelných programech o délce 24 hodin.



0 6h 12h 18h 24h



Vážicí systém (INVENT PRO)

Hmotnost je jedním z důležitých parametrů zdravotního stavu pacientů především v akutní péči.

Unikátní prodloužení ložné plochy

Plynulé prodloužení ložné plochy až o 30 cm pomocí patentovaného mechanismu ovládaného z čela lůžka přináší pohodlí i vyšším pacientům.



Možnost volby koleček

Všechna lůžka PROMA REHA jsou vybavena značkovými kolečky TENTE. U tohoto lůžka si můžete navíc vybrat ze dvou typů koleček.

Eurolišta

Standardizovaná nerezová eurolišta pro zavěšení doplňkového vybavení je na obou stranách lůžka vybavena třemi univerzálními plastovými háčky.

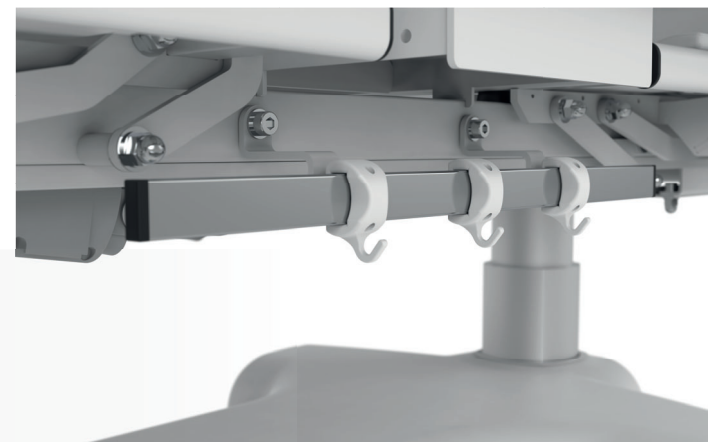

Centrální brzda

Bezpečná manipulace s lůžkem je zajištěna pomocí centrálně ovládané brzdy. Díky možnosti aretace jednoho kolečka v přímém směru jízdy lze lůžko při transportu snadno ovládat pouze jednou osobou.

Nárazová kolečka

Nárazová kolečka umístěna v rozích ložné plochy jsou skvělým pomocníkem zejména při transportu.

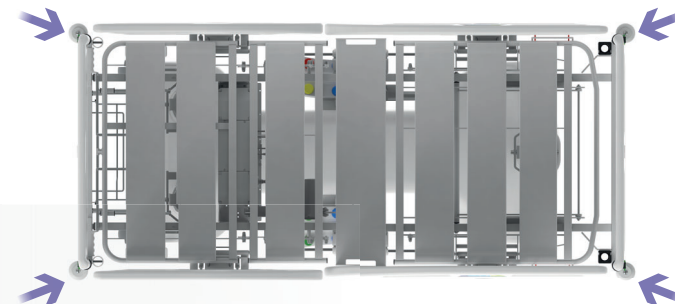

Technické parametry

Konstrukce lůžka	Dvousloupová	Tříslooupová
Rozměry matrace (délka x šířka)	200 x 90 cm	200 x 90 cm
Vnější rozměry (délka x šířka)	220 x 99,5 cm	220 x 99,5 cm
Výška ložné plochy	40 - 80 cm	43 - 83 cm
Prodloužení ložné plochy	30 cm	30 cm
Prodloužení lýtkového dílu	Ano	Ano
Hmotnost	150 kg	153 kg
Bezpečné provozní zatížení	250 kg	300 kg
Maximální hmotnost pacienta	185 kg	235 kg
Lůžko je určeno pro aplikační prostředí	1, 2	1, 2
Ložná plocha - kovové lamely	Ano	Ano
Ložná plocha - plastové lamely vyjímatelné	Ano	Ano
Trendelenburg / Antitrendelenburg	16° / 16°	16° / 16°
Laterální náklon	-	20° / 20°

Automatická laterální terapie	-	Ano (volitelně)
RTG zádový díl	-	Ano
Sesterský ovladač s LCD	-	Ano
Integrované ovladače v postranicích	-	Ano (volitelně)
Ruční patientský ovladač	-	Ano (volitelně)
Nožní ovladač	-	Ano (volitelně)
Záložní baterie	-	Ano
Podsvícení podvozku	-	Ano (volitelně)
Alarm odbržděného lůžka	-	Ano (volitelně)
Univerzální držáky příslušenství	-	Ano 4x
Plastový kryt podvozku	-	Ano
Svorka pro vyrovnání el. potenciálu	-	Ano
Nárazová kolečka	-	Ano (volitelně)
Aretace čel	-	Ano
Police na lůžkoviny	-	Ano (volitelně)

Vážicí systém (INVENT PRO)

Rozsah hmotnosti	0 až 300 kg
Přesnost vážení v absolutním režimu:	± 0,5 kg
Přesnost vážení v diferenc. režimu:	± 0,5 kg

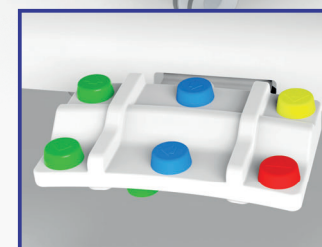
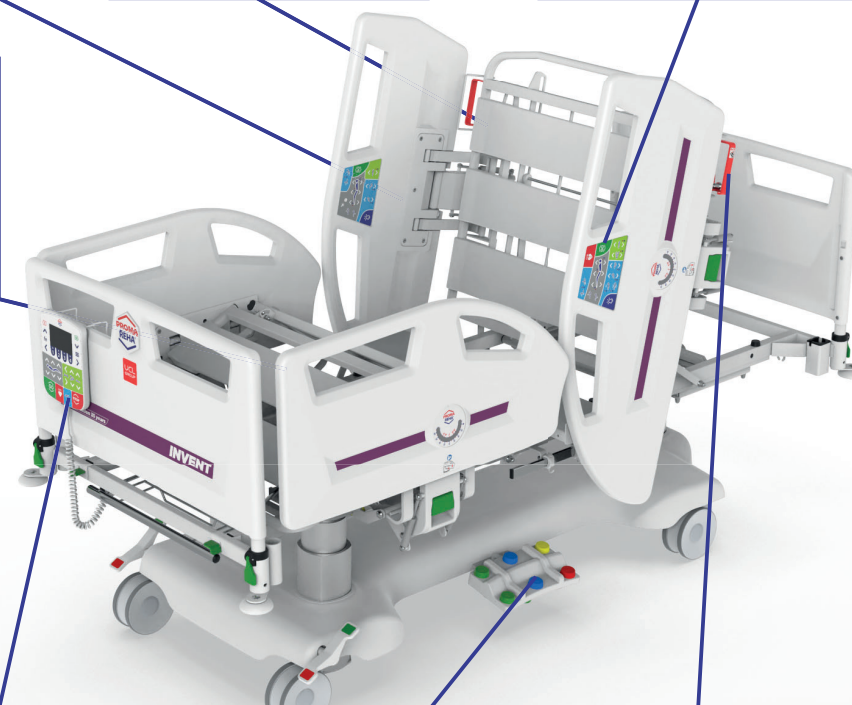
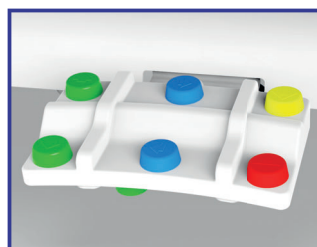
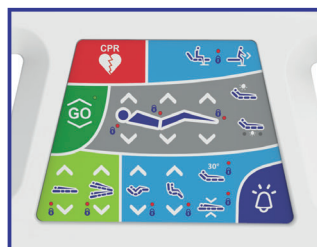

Funkce CPR

Tato funkce zajišťuje bezpečné a rychlé napolohování lůžka do optimální pozice pro okamžitou kardiopulmonální resuscitaci. Tlačítka CPR, jsou doplněna dvojicí ovladačů mechanického CPR zádového dílu.



02/2025-a-CZ **MD**

www.promareha.cz

Riegrova 342, 552 03 Česká Skalice, Czech Republic
Tel: +420 775 776 038, info@promareha.cz

Změna technických parametrů vyhrazena.

V případě konfigurace s vážicím systémem se jedná o lůžko INVENT PRO.